

Sistema de puertas apilables  
Stackable doors system  
Sistema de portas empilháveis  
Sistema de portes apilables

# STOCKGLASS

Interiorismo Vidrio  
Interior Design Glass  
Design Interiores Vidrio  
Interiorisme Vidre



**STOCKGLASS**

## ESP

**StockGlass está diseñado para dividir espacios mediante paneles de vidrio correderos y aparcados con configuración perpendicular o paralela.**

- Ideal para división de salas de restaurantes, salas de conferencias, terrazas, cajeros de bancos...
- Aprovechamiento óptimo de la luz de paso.
- Configuración con una o dos zonas de aparcamiento.
- Sistema para puertas hasta 150 Kg.
- Zona de paso limpia sin riel en el suelo.
- Sujeción de la puerta mediante mordazas a presión sin mecanización del cristal (vidrio templado o laminado).
- Vidrio de 10 o 12 mm.
- Perfil de aluminio anodizado "Silver" (AA10 ISO 7599, 10 micras).
- Rodamientos de bolas para apertura suave.
- Instalación a techo.

## ENG

**StockGlass has been designed to divide spaces by means of sliding glass panels parked in either a perpendicular or parallel configuration.**

- Ideal for partitioning restaurant rooms, conference rooms, terraces, ATM cubicles, etc.
- Optimizes clearance.
- Configuration with one or two door parking spaces.
- System for doors weighing up to 150 Kg.
- Cleared passageway with no floor profile.
- Door secured by pressure clamps; no need for mechanized glass (tempered or laminated glass).
- Holds 10 or 12 mm glass.
- "Silver" anodized aluminium profile (AA10 ISO 7599, 10 microns).
- Ball bearing system for smooth opening.
- Ceiling mounted.

## POR

**O StockGlass foi concebido para dividir espaços através de painéis de vidro corrediços e estacionados com configuração perpendicular ou paralela.**

- Ideal para divisão de salas de restaurante, salas de conferência, terraços, caixas de bancos, etc.
- Aproveitamento otimizado da passagem deluz.
- Configuração com uma ou duas zonas de estacionamento.
- Sistema para portas até 150 Kg.
- Zona de passagem limpa sem carril no solo.
- Fixação da porta através de mordças à pressão sem mecanização do vidro (vidro temperado ou laminado).
- Vidro de 10 ou 12 mm.
- Perfil de alumínio anodizado "Silver" (AA10 ISO 7599, 10 microns).
- Rolamentos de esferas para abertura suave.
- Instalação no tecto.

## CAT

**StockGlass està dissenyat per dividir espais mitjançant panells de vidre corredissos i aparcats amb configuració perpendicular o paral·lela.**

- Ideal per a la divisió de sales de restaurant, sales de conferència, terrasses, caixers d'entitats bancàries...
- Aprofitament òptim de la llum de pas.
- Configuració amb una o dues zones d'aparcament.
- Sistema per a portes de fins a 150 Kg.
- Zona de pas neta sense guia al terra.
- Subjecció de la porta mitjançant mordasses de pressió sense mecanització del vidre (vidre temperat o laminat).
- Vidre de 10 o 12 mm.
- Perfil d'alumini anoditzat "Silver" (AA10 ISO 7599, 10 micres).
- Rodaments de boles per a una obertura suau.
- Instal·lació a sostre.

## STOCKGLASS 150

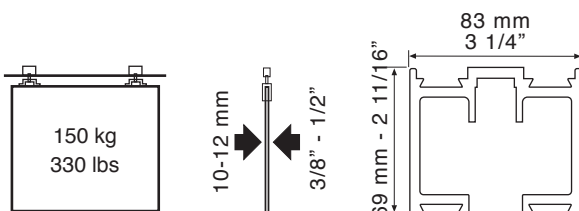

**STOCKGLASS 150**

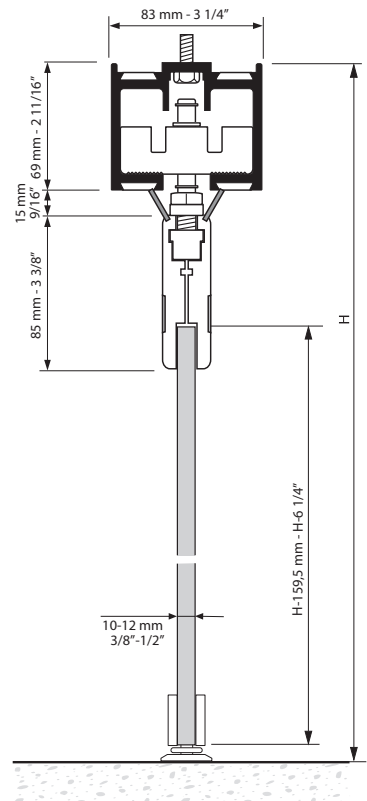
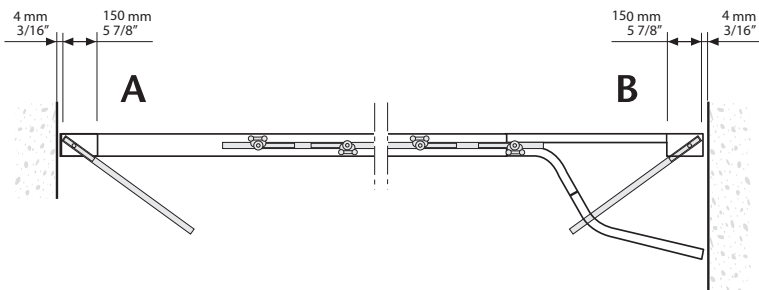
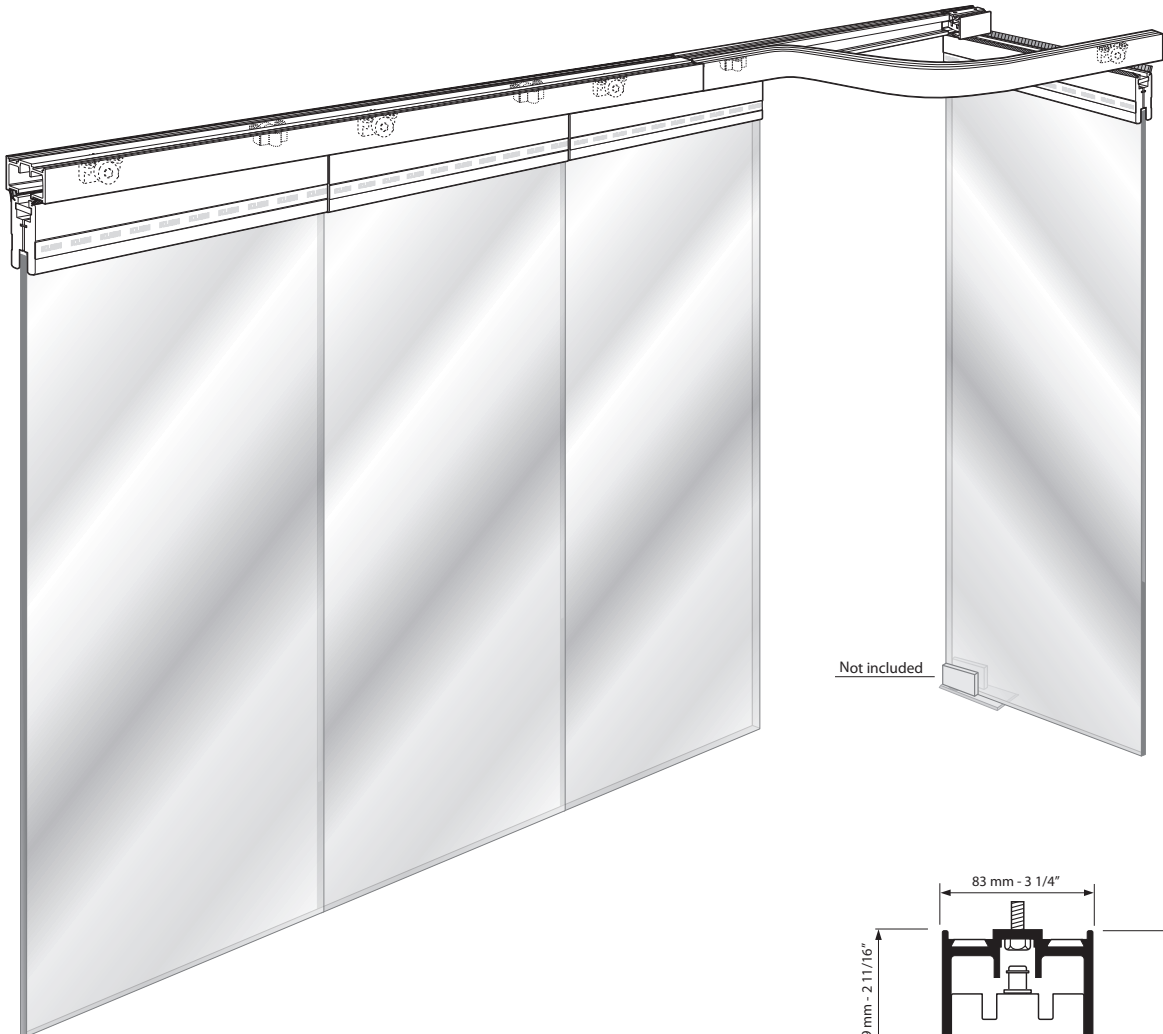

**STOCKGLASS 150**

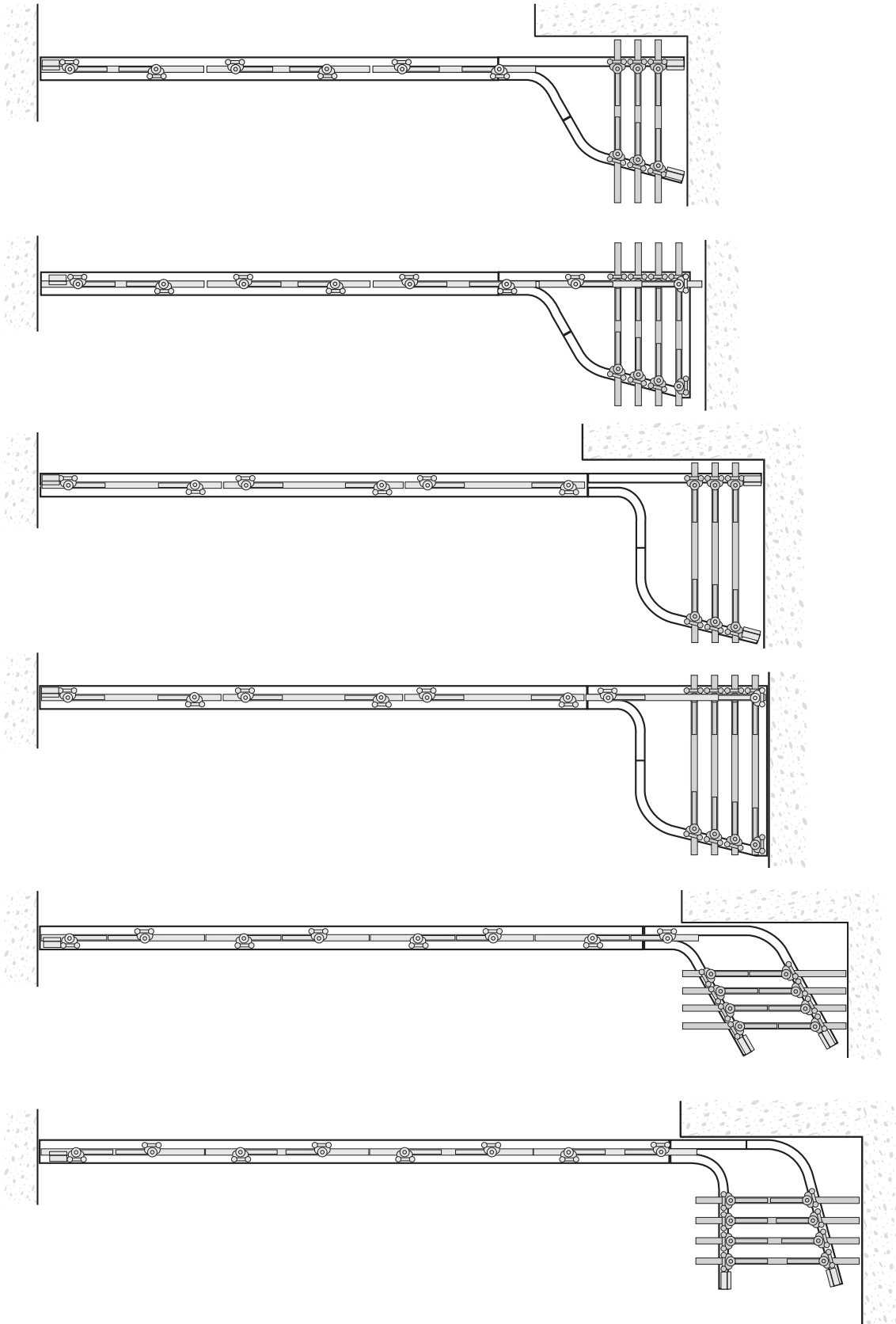

**ESP** Por sus características especiales este producto no se encuentra en sus distribuidores habituales; en caso de necesidad consultar directamente a KLEIN.

**ENG** Due to its special characteristics this product is not available on our usual retailer premises. In case you need it, please contact KLEIN directly.

**POR** Pelas suas características especiais, este produto não se encontra nos distribuidores habituais; em caso de necessidade consultar diretamente a KLEIN.

**CAT** Per les seves característiques especials aquest producte no es troba en els seus distribuïdors habituals; en cas de necessitat consultar directament a KLEIN.



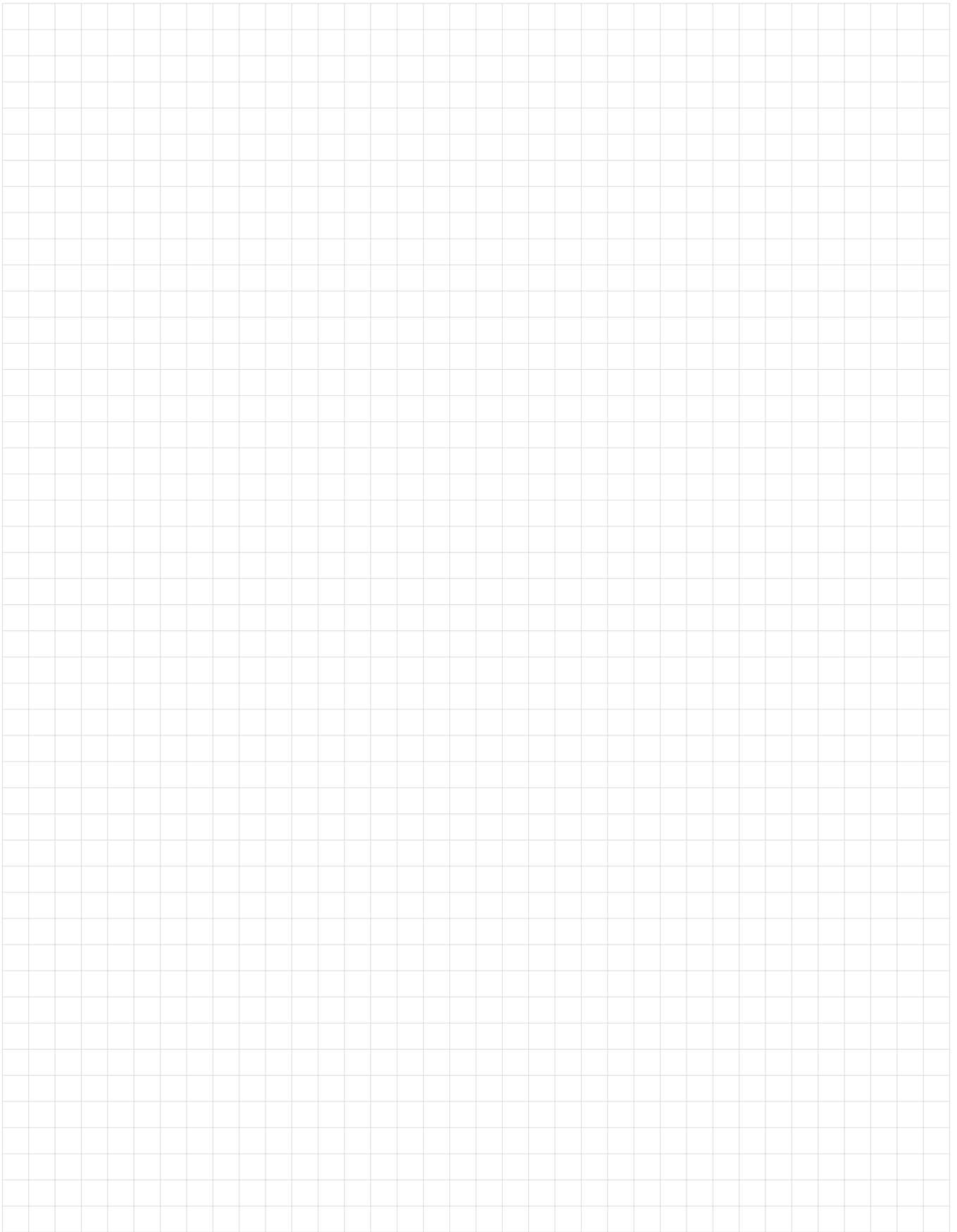

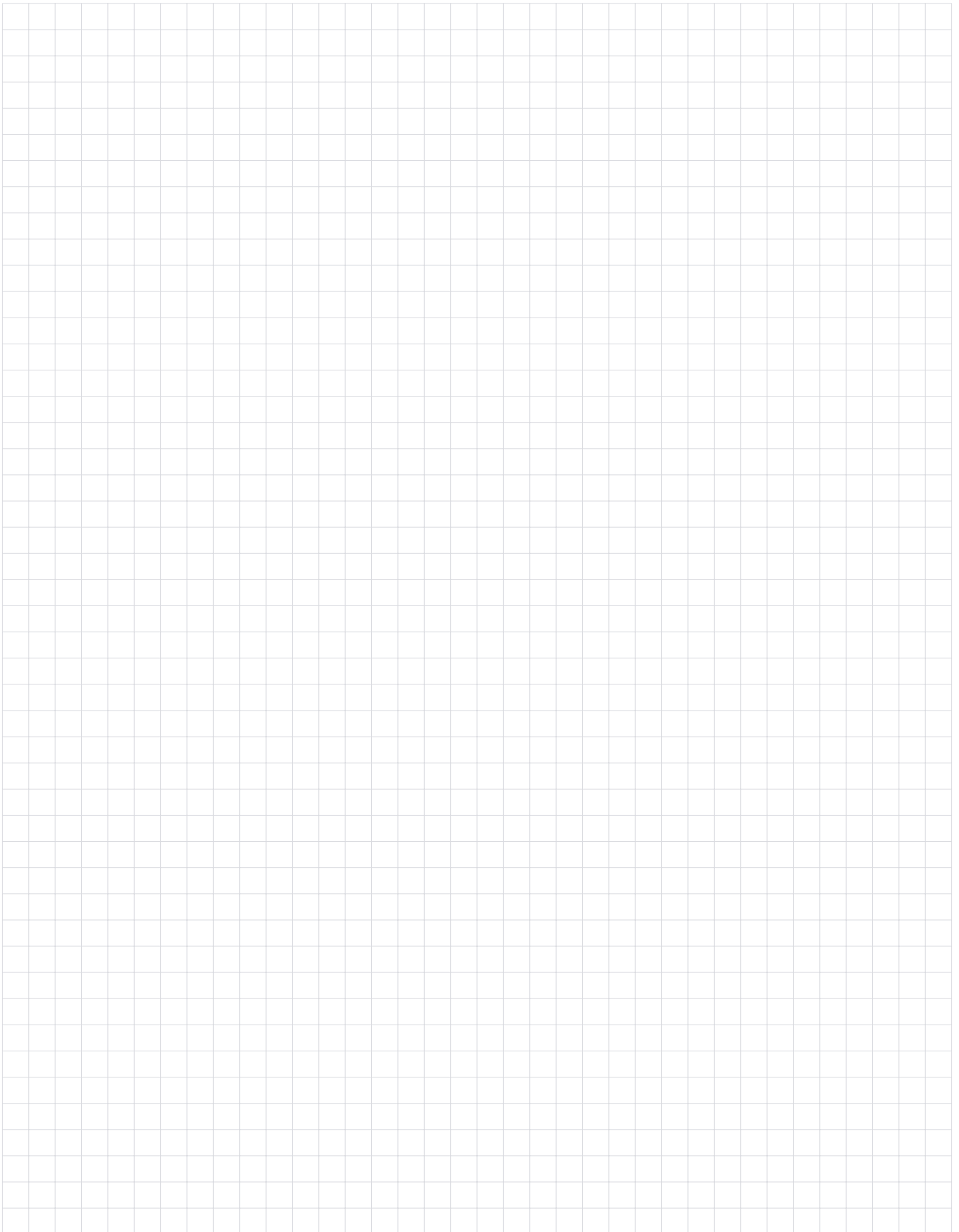

# KLEIN®

**KLEIN EUROPE**  
Edificio KLEIN  
Polígono Industrial Can Cuyás  
N-150 Km. 1  
08110 Montcada i Reixac  
Barcelona (Spain)

Tel.: +34 935 760 101  
Fax: +34 935 760 109

+Info  
klein@klein.es  
**www.klein.es**

Síguenos en redes  
Follow us on social media

